

МІНІСТЕРСТВО ОСВІТИ І НАУКИ УКРАЇНИ

Національний авіаційний університет



ОСВІТНЬО – ПРОФЕСІЙНА ПРОГРАМА

«Організація перевезень і управління на транспорті (повітряному)»
(повна назва освітньо-професійної програми)

Першого (бакалаврського) рівня вищої освіти

за спеціальністю 275 - Транспортні технології (на повітряному транспорті).
(шифр та найменування спеціальності)

за спеціалізацією 275.04 - Транспортні технології (на повітряному транспорті).
(шифр та найменування спеціальності)

галузі знань 27 - Транспорт.
(шифр та найменування галузі)

СМЯ НАУ ОПП 19.01 – 04 – 2021

Освітньо-професійна програма
Затверджена Вченою радою Університету
Протокол № _____ від _____ 2021 р.

Вводиться в дію наказом ректора
Ректор
_____ (_____)
Наказ № _____ від _____ 2021 р.

	ОСВІТНЬО-ПРОФЕСІЙНА ПРОГРАМА ОРГАНІЗАЦІЯ ПЕРЕВЕЗЕНЬ І УПРАВЛІННЯ НА ТРАНСПОРТІ	Шифр документа	СМЯ НАУ ОПП 19.01 – 04 - 2021
	Спеціальність <u>275 - Транспортні технології</u> (на повітряному транспорті) Галузь знань <u>27 - Транспорт</u> Рівень вищої освіти - перший (бакалаврський)	стор. 2 з 23	

Стандарт вищої освіти України: перший (бакалаврський) рівень,
галузь знань 27 - Транспорт
спеціальності 275 - Транспортні технології (на повітряному транспорті)
Стандарт вищої освіти затверджено і введено в дію наказом Міністерства освіти і науки України від «29» жовтня 2018 року № 1171
за спеціалізацією 275.04 - Транспортні технології (на повітряному транспорті)
Спеціалізація затверджена і введена в дію наказом Міністерства освіти і науки України від «12» травня 2016 року № 507

ЛИСТ ПОГОДЖЕННЯ освітньо-професійної програми

ПОГОДЖЕНО

Радою з якості Національного
авіаційного університету

протокол № _____
від « _____ » _____ 20__ р.

Голова Ради з якості НАУ

_____ (_____)

ПОГОДЖЕНО

Вченою радою Факультету транспорту,
менеджменту і логістики

протокол № _____
від " _____ " _____ 20__ р.

Голова Вченої ради

Факультету транспорту, менеджменту і
логістики

_____ (Т.Л. Мостенська)

ПОГОДЖЕНО

Кафедрою організації авіаційних перевезень

протокол засідання № _____
від " _____ " _____ 2021 р.

Завідувач кафедри

_____ (Д.О. Шевчук)

ПОГОДЖЕНО

Студентською радою Факультету
транспорту, менеджменту і логістики

протокол № _____
від " _____ " _____ 2021 р.

Голова Студентської ради

_____ (А.В. Власенко)

	<p>ОСВІТНЬО-ПРОФЕСІЙНА ПРОГРАМА ОРГАНІЗАЦІЯ ПЕРЕВЕЗЕНЬ І УПРАВЛІННЯ НА ТРАНСПОРТІ</p> <p>Спеціальність 275 - Транспортні технології (на повітряному транспорті) Галузь знань 27 - Транспорт Рівень вищої освіти - перший (бакалаврський)</p>	Шифр документа	СМЯ НАУ ОПП 19.01 – 04 - 2021
	стор. 3 з 23		

ПЕРЕДМОВА

Розроблено робочою групою освітньо-професійної програми (спеціальності 275 - Транспортні технології (на повітряному транспорті) освітньо-професійної програми «Організація перевезень і управління на транспорті (повітряному)», рік вступу – 2021-й та наступні до нової редакції освітньої програми:

ГАРАНТ ОП:

ІВАННІКОВА ВІКТОРІЯ ЮРІЇВНА, к.т.н., доцент,
доцент кафедри організації авіаційних перевезень

підпис гаранта

ЧЛЕНИ РОБОЧОЇ ГРУПИ:

ШЕВЧУК ДМИТРО ОЛЕГОВИЧ, д.т.н., с.н.с,
завідувач кафедри організації авіаційних перевезень

підпис члена робочої групи

КАЗАК ВАСИЛІЙ МИКОЛАЙОВИЧ

д.т.н., професор,
професор кафедри організації авіаційних перевезень

підпис члена робочої групи

ШЕВЧЕНКО ЮЛІЯ ВІКТОРІВНА

к.е.н., доцент,
доцент кафедри організації авіаційних перевезень

підпис члена робочої групи

ВИСОЦЬКА ІРИНА ІВАНІВНА

к.е.н., доцент,
доцент кафедри організації авіаційних перевезень

підпис члена робочої групи

БОРЕЦЬ ІРИНА ВАЛЕРІЇВНА

к.п.н.,
доцент кафедри організації авіаційних перевезень

підпис члена робочої групи

АКМАЛДІНОВА ВІКТОРІЯ ЄВГЕНІВНА

ст. викладач кафедри організації авіаційних перевезень

підпис члена робочої групи

КИРИК АНАСТАСІЯ ЮРІЇВНА.

здобувачка вищої освіти
староста ОП-403ба

підпис здобувача вищої освіти

ЛАЗАРЕЦЬ ВАСИЛІЙ ІВАНОВИЧ.

Директор ТОВ «Авіакомпанія «Аеровіз»

підпис стейкхолдера

Рецензії-відгуки зовнішніх стейкхолдерів (додаються).

Рівень документа – 3б

Плановий термін між ревізіями – 1 рік

Контрольний примірник

	<p>ОСВІТНЬО-ПРОФЕСІЙНА ПРОГРАМА ОРГАНІЗАЦІЯ ПЕРЕВЕЗЕНЬ І УПРАВЛІННЯ НА ТРАНСПОРТІ</p> <p>Спеціальність 275 - Транспортні технології (на повітряному транспорті) Галузь знань 27 - Транспорт Рівень вищої освіти - перший (бакалаврський)</p>	Шифр документа	СМЯ НАУ ОПП 19.01 – 04 - 2021
	стор. 4 з 23		

1. Профіль освітньо-професійної програми

Розділ 1. Загальна інформація		
1.1.	Повна назва закладу вищої освіти та структурного підрозділу	Національний авіаційний університет Факультет транспорту, менеджменту і логістики Кафедра організації авіаційних перевезень
1.2.	Ступінь вищої освіти та назва кваліфікації мовою оригіналу	Бакалавр, Бакалавр з транспортних технологій (на повітряному транспорті)
1.3.	Офіційна назва освітньо-професійної програми	Організація перевезень і управління на транспорті (повітряному)
1.4.	Тип диплому та обсяг освітньо-професійної програми	Диплом бакалавра, одиничний 240 кредитів ЄКТС, термін навчання 3 роки 10 місяців денна форма навчання / 4 роки 6 місяців заочна форма навчання.
1.5.	Акредитаційна інституція	Міністерство освіти і науки України, рішення Акредитаційної комісії Сертифікат серія НД № 1191141 від 30.08.2017р.
1.6.	Період акредитації	До 01 липня 2022 року
1.7.	Цикл/рівень	6 рівень Національної рамки кваліфікацій України (НРК України), перший цикл Європейського простору вищої освіти (FQ-EHEA), 6 рівень Європейської рамки кваліфікацій для навчання впродовж життя (EQF-LLL).
1.8.	Передумови	Вступ на навчання на освітньо-професійну програму обсягом 240 кредитів ЄКТС здійснюється на базі повної загальної середньої освіти при наявності атестату.
1.9.	Форма навчання	Інституційна з елементами дистанційної: очна, заочна
1.10	Мова(и) викладання	Українська та англійська
1.11	Інтернет-адреса постійного розміщення опису освітньо-професійної програми	http://nau.edu.ua/ http://ftml.nau.edu.ua/
Розділ 2. Ціль освітньо-професійної програми		
2.1.	<p>Ціллю ОП «Організація перевезень і управління на транспорті (повітряному)» є підготовка висококваліфікованих фахівців, здатних розв'язувати складні спеціалізовані задачі та вирішувати практичні проблеми у галузі авіаційних транспортних технологій з використанням теорій та методів сучасної науки та з врахуванням комплексності та невизначеності умов функціонування транспортних систем.</p> <p>ОП «Організація перевезень і управління на транспорті (повітряному)» відповідає місії НАУ, у якій наголошується, щодо внеску НАУ у розвиток суспільства на національному та міжнародному рівнях через генерацію нових знань та інноваційних ідей на основі інтеграції та інтернаціоналізації освіти, досліджень і практики, так і надання високоякісних освітніх та науково-дослідних послуг громадянам України та іноземцям при підготовці фахівців авіаційно-космічної галузі.</p> <p>У ОП немає аналогів серед ЗВО України щодо врахування галузевого контексту функціонування авіаційного сектору в сфері організації авіаційних перевезень.</p>	
Розділ 3. Характеристика освітньо-професійної програми		
3.1	Предметна область	Об'єкт: транспортні системи та технології.

	<p>ОСВІТНЬО-ПРОФЕСІЙНА ПРОГРАМА ОРГАНІЗАЦІЯ ПЕРЕВЕЗЕНЬ І УПРАВЛІННЯ НА ТРАНСПОРТІ</p> <p>Спеціальність 275 - Транспортні технології (на повітряному транспорті) Галузь знань 27 - Транспорт Рівень вищої освіти - перший (бакалаврський)</p>	Шифр документа	СМЯ НАУ ОПП 19.01 – 04 - 2021
		стор. 5 з 23	

(Об'єкт діяльності, теоретичний зміст)	<i>Теоретичний зміст предметної області:</i> поняття, методи, концепції теорій систем і системного аналізу, транспортних процесів і систем, оптимальних рішень та інших, що розкривають закономірності проектування, ефективного розвитку та функціонування транспортних систем і технологій.
--	---

3.2.	Орієнтація освітньо-професійної програми	Освітньо-професійна програма має академічну орієнтацію. Структура програми передбачає оволодіння базовими знаннями щодо закономірностей функціонування авіаційної транспортної системи та її взаємодії із зовнішнім середовищем; ключових концепцій, теорій та принципів технологічних операцій, управління та планування на авіаційному транспорті; уміння демонструвати та використовувати академічні знання і розуміння; збирати, аналізувати та інтерпретувати широкий спектр даних та інформації в галузі транспорту, визначати та вирішувати проблеми на авіаційному транспорті, проводити критичну оцінку результатів
3.3.	Основний фокус освітньо-професійної програми та спеціалізації	Спеціальна освіта та професійна підготовка в області організації авіаційних перевезень; підготовка фахівців для різних підприємств авіаційної галузі: авіакомпаній, аеропортів, хендлінгових, логістичних, транспортно-експедиційних компаній, державної авіаційної адміністрації. <i>Ключові слова:</i> транспорт, транспортні системи, технологія, транспортне обслуговування, аеропорт, авіакомпанія, пасажирські перевезення, вантажні перевезення, логістичні системи, конкурентне середовище, туризм..
3.4.	Особливості освітньо-професійної програми	Освітньо-професійна програма розроблена на основі студентоцентрованого підходу, який реалізується через індивідуалізацію освіти. Освітньо-професійна програма базується на загальновідомих наукових та науково-технічних результатах із врахуванням сучасного стану ринку авіаційних перевезень та технологій, орієнтує на актуальні спеціалізації, в рамках яких можлива подальша професійна та наукова кар'єра: організація перевезень та управління на авіаційному транспорті Програма передбачає вивчення професійно-орієнтованих дисциплін на всіх курсах, проходження виробничих практик на провідних транспортних підприємствах, вільне володіння іноземною мовою.

	<p>ОСВІТНЬО-ПРОФЕСІЙНА ПРОГРАМА ОРГАНІЗАЦІЯ ПЕРЕВЕЗЕНЬ І УПРАВЛІННЯ НА ТРАНСПОРТІ</p> <p>Спеціальність 275 - Транспортні технології (на повітряному транспорті) Галузь знань 27 - Транспорт Рівень вищої освіти - перший (бакалаврський)</p>	Шифр документа	СМЯ НАУ ОПП 19.01 – 04 - 2021
		стор. 6 з 23	

		<p>Особливістю програми є використання авторських розробок викладачів, різних методик оптимізації транспортних процесів, сучасних інформаційних технологій (LINDO, MATLAB, AMADEUS тощо). Програма сприяє формуванню професійних компетенцій за міжнародними стандартами IATA та ІКАО.</p> <p>Програма також викладається англійською мовою.</p>
Розділ 4. Придатність випускників до працевлаштування та подальшого навчання		
4.1.	Придатність до працевлаштування	<p>Випускники отримують можливість працевлаштування на підприємствах (організаціях, установах) різних форм власності в області організації перевезень і управління на повітряному транспорті на посадах визначених чинною редакцією Національного класифікатора України: Класифікатор професій (ДК 003:2010) в межах відповідної спеціальності.</p>
4.2.	Подальше навчання	<p>Можливість продовження навчання за програмами другого циклу вищої освіти (НРК України – 7 рівень, FQ-EHEA - другий цикл, EQF LLL – 7 рівень).</p> <p>Набуття додаткових кваліфікацій в системі освіти дорослих.</p>
Розділ 5. Викладання та оцінювання		
5.1.	Викладання та навчання	<p><i>Методи, засоби та технології:</i></p> <p>Проблемно-орієнтоване навчання, яке передбачає формулювання та вирішення проблеми під час лекцій, розв'язання ситуативних задач на семінарах, практичних заняттях, дослідження проблеми під час самостійної роботи здобувачів вищої освіти.</p> <p>Практико-орієнтоване навчання через різні види практик на підприємствах, установах та організаціях різних форм власності на підставі договорів про проходження практики, організація якої здійснюється за принципом неперервності. Виконання практичних та лабораторних робіт в умовах виробництва.</p> <p>Технології дистанційного навчання, що реалізуються за допомогою комп'ютерної техніки, шляхом проведення занять з використанням чат-технологій; дистанційних занять, конференцій, семінарів, ділових ігор, лабораторних робіт, практикумів й інших форм навчальних занять, які проводяться за допомогою засобів телекомунікацій з використанням веб-технологій.</p> <p>Інформаційні технології навчання: робота здобувачів вищої освіти у спеціалізованих кабінетах, облаштованих мультимедійними</p>

	<p>ОСВІТНЬО-ПРОФЕСІЙНА ПРОГРАМА ОРГАНІЗАЦІЯ ПЕРЕВЕЗЕНЬ І УПРАВЛІННЯ НА ТРАНСПОРТІ</p> <p>Спеціальність 275 - Транспортні технології (на повітряному транспорті) Галузь знань 27 - Транспорт Рівень вищої освіти - перший (бакалаврський)</p>	Шифр документа	СМЯ НАУ ОПП 19.01 – 04 - 2021
		стор. 7 з 23	

		<p>комплексами, що забезпечує можливість проведення інтерактивних лекцій та віртуальних лабораторних робіт, застосування пошукової методики здобуття нових знань, організації проектної роботи, проведення комп'ютеризованого тестового контролю якості знань.</p> <p><i>Інструменти та обладнання:</i> матеріали, апаратно-програмні комплекси, устаткування контролю, проектування та моделювання технологічних процесів і всіх видів виробів видавництва та поліграфії; засоби технологічного, інформаційного, інструментального, метрологічного, діагностичного та організаційного забезпечення освітнього процесу.</p>
5.2.	Оцінювання	Усні, письмові, творчі, тестові та комбіновані екзамени, диференційовані заліки, лабораторні звіти, звіти із практичних робіт та практик, реферати, захист курсових проєктів, презентації, поточний контроль, захист кваліфікаційної роботи.
Розділ 6. Програмні компетентності		
6.1.	Інтегральна Компетентність (ІК)	Здатність розв'язувати складні спеціалізовані задачі та вирішувати практичні проблеми у галузі транспорту з використанням теорій та методів сучасної транспортної науки на основі системного підходу та з врахуванням комплексності та невизначеності умов функціонування транспортних систем.
6.2.	Загальні компетентності (ЗК)	<p>ЗК 1. Здатність реалізувати свої права і обов'язки як члена суспільства, усвідомлювати цінності громадянського (вільного демократичного) суспільства та необхідність його сталого розвитку, верховенства права, прав і свобод людини і громадянина в Україні.</p> <p>ЗК 2. Здатність зберігати та примножувати моральні, культурні, наукові цінності і досягнення суспільства на основі розуміння історії та закономірностей розвитку предметної області, її місця у загальній системі знань про природу і суспільство та у розвитку суспільства, техніки і технологій, використовувати різні види та форми рухової активності для активного відпочинку та ведення здорового способу життя.</p> <p>ЗК 3. Здатність спілкуватися державною мовою як усно, так і письмово.</p> <p>ЗК 4. Здатність спілкуватися іноземною мовою.</p> <p>ЗК 5. Навики використання інформаційних і комунікаційних технологій.</p>



ОСВІТНЬО-ПРОФЕСІЙНА ПРОГРАМА
ОРГАНІЗАЦІЯ ПЕРЕВЕЗЕНЬ І УПРАВЛІННЯ НА
ТРАНСПОРТІ

Спеціальність 275 - Транспортні технології (на
повітряному транспорті)
Галузь знань 27 - Транспорт
Рівень вищої освіти - перший (бакалаврський)

Шифр
документа

СМЯ НАУ ОПП
19.01 – 04 - 2021

стор. 8 з 23

		<p>ЗК 6. Здатність проведення досліджень на відповідному рівні.</p> <p>ЗК 7. Здатність генерувати нові ідеї (креативність).</p> <p>ЗК 8. Здатність розробляти та управляти проектами.</p> <p>ЗК 9. Навики здійснення безпечної діяльності.</p> <p>ЗК 10. Прагнення до збереження навко-лишнього середовища.</p> <p>ЗК 11. Здатність працювати автономно та в команді.</p> <p>ЗК 12. Знання та розуміння предметної області та розуміння професійної діяльності.</p> <p>ЗК 13. Здатність до абстрактного мислення, аналізу та синтезу.</p>
6.3.	Фахові компетентності (ФК)	<p>ФК 1. Здатність аналізувати та прогнозувати параметри і показники функціонування транспортних систем та технологій з урахуванням впливу зовнішнього середовища.</p> <p>ФК 2. Здатність організації та управління навантажувально-розвантажувальними роботами та складськими операціями на транспорті.</p> <p>ФК 3. Здатність організовувати та управляти перевезенням вантажів (за видами транспорту).</p> <p>ФК 4. Здатність організовувати та управляти перевезенням пасажирів та багажу (за видами транспорту).</p> <p>ФК 5. Здатність до оперативного управління рухом транспортних потоків.</p> <p>ФК 6. Здатність організовувати взаємодію видів транспорту.</p> <p>ФК 7. Здатність оптимізувати логістичні операції та координувати замовлення на перевезення вантажів від виробника до споживача, дотримуватись законів, правил та вимог систем управління якістю .</p> <p>ФК 8. Здатність проектувати транспортні (транспортно-виробничі, транспортно-складські) системи і їх окремі елементи.</p> <p>ФК 9. Здатність оцінювати експлуатаційні, техніко-економічні, технологічні, правові, соціальні, та екологічні складові організації перевезень.</p> <p>ФК 10. Здатність оцінювати та забезпечувати ергономічну ефективність транспортних технологій.</p> <p>ФК 11. Здатність оцінювати та забезпечувати безпеку транспортної діяльності.</p> <p>ФК 12. Здатність організовувати міжнародні перевезення.</p> <p>ФК 13. Здатність оцінювати плани та пропозиції</p>



ОСВІТНЬО-ПРОФЕСІЙНА ПРОГРАМА
ОРГАНІЗАЦІЯ ПЕРЕВЕЗЕНЬ І УПРАВЛІННЯ НА
ТРАНСПОРТІ

Спеціальність 275 - Транспортні технології (на
повітряному транспорті)
Галузь знань 27 - Транспорт
Рівень вищої освіти - перший (бакалаврський)

Шифр
документа

СМЯ НАУ ОПП
19.01 – 04 - 2021

стор. 9 з 23

		<p>щодо організації та технології перевезень, складені іншими суб'єктами, та вносити необхідні зміни виходячи з техніко-експлуатаційних параметрів та принципів функціонування об'єктів та пристроїв транспортної інфраструктури, транспортних засобів (суден).</p> <p>ФК 14. Здатність використовувати сучасні інформаційні технології, автоматизовані системи керування та геоінформаційні системи при організації перевізного процесу.</p> <p>ФК 15. Здатність організовувати транспортно-експедиторське обслуговування вантажів.</p> <p>ФК 16. Здатність врахувати людський фактор в транспортних технологіях.</p> <p>ФК 17. Здатність критичного аналізу та розв'язання практичних завдань в області авіаційного транспорту та суміжних галузей для забезпечення своєчасних рішень з урахуванням технічних, нормативних, комерційних, політичних, соціальних і екологічних обмежень</p> <p>ФК 18. Здатність обирати та оцінювати ефективність сучасних методик та прикладних програм необхідних для вирішення фундаментальних інженерних завдань в сфері перевезень та транспортної логістики.</p> <p>ФК 19. Здатність: описати ключові компоненти авіатранспортної системи, пояснити їх суттєві характеристики, цілі, функції, завдання та проблеми; розпізнавати та інтерпретувати технічні, технологічні, правові, економічні та екологічні аспекти розвитку авіаційних транспортних технологій.</p> <p>ФК 20. Здатність до управління якістю підприємств авіаційного транспорту, визначення та попередження можливих ризиків.</p> <p>ФК 21. Здатність ідентифікувати страхові випадки на авіаційному транспорті, розробляти систему заходів щодо їх попередження та усунення.</p> <p>ФК 22. Здатність використовувати професійно-профільовані знання й практичні навички технології, організації та управління авіаційними пасажирськими перевезеннями для рішення інженерних задач на виробництві.</p>
Розділ 7. Програмні результати навчання		
7.1.	Програмні результати навчання (ПРН)	ПРН 1 Брати відповідальність на себе, проявляти громадську свідомість, соціальну активність та участь у житті громадянського суспільства,



ОСВІТНЬО-ПРОФЕСІЙНА ПРОГРАМА
ОРГАНІЗАЦІЯ ПЕРЕВЕЗЕНЬ І УПРАВЛІННЯ НА
ТРАНСПОРТІ

Спеціальність 275 - Транспортні технології (на
повітряному транспорті)
Галузь знань 27 - Транспорт
Рівень вищої освіти - перший (бакалаврський)

Шифр
документа

СМЯ НАУ ОПП
19.01 – 04 - 2021

стор. 10 з 23

	<p>аналітично мислити, критично розуміти світ.</p> <p>ПРН 2. Критично оцінювати наукові цінності і досягнення суспільства у розвитку транспортних технологій.</p> <p>ПРН 3. Давати відповіді, пояснювати, розуміти пояснення, дискутувати, звітувати державною мовою на достатньому для професійної діяльності рівні.</p> <p>ПРН 4. Давати відповіді, пояснювати, розуміти пояснення, дискутувати, звітувати англійською мовою на достатньому для професійної діяльності рівні</p> <p>ПРН 5. Застосовувати, використовувати сучасні інформаційні і комунікаційні технології для розв'язання практичних завдань з організації перевезень та проектування транспортних технологій.</p> <p>ПРН 6. Досліджувати транспортні процеси, експериментувати, аналізувати та оцінювати параметри транспортних систем та технологій.</p> <p>ПРН 7. Формулювати, модифікувати, розробляти нові ідеї з удосконалення транспортних технологій.</p> <p>ПРН 8. Розробляти, проектувати, управляти проектами у сфері транспортних систем та технологій.</p> <p>ПРН 9. Розробляти, планувати, впроваджувати методи організації безпечної діяльності у сфері транспортних систем та технологій.</p> <p>ПРН 10. Розробляти та використовувати транспортні технології з врахуванням вимог до збереження навколишнього середовища.</p> <p>ПРН 11. Класифікувати та ідентифікувати транспортні процеси і системи. Оцінювати параметри транспортних систем. Виконувати системний аналіз та прогнозування роботи транспортних систем.</p> <p>ПРН 12. Знаходити рішення щодо раціональних методів організації навантажувально-озвантажувальних робіт. Планувати графіки проведення навантажувально – звантажувальних робіт. Вибирати механізми та засоби проведення навантажувально - озвантажувальних робіт.</p> <p>ПРН 13. Організовувати та управляти перевезенням вантажів в різних сполученнях. Вибирати вид, марку, тип транспортних засобів (суден) та маршрутів руху. Контролювати хід виконання перевезення.</p> <p>ПРН 14. Організовувати та управляти</p>
--	---



ОСВІТНЬО-ПРОФЕСІЙНА ПРОГРАМА
ОРГАНІЗАЦІЯ ПЕРЕВЕЗЕНЬ І УПРАВЛІННЯ НА
ТРАНСПОРТІ

Спеціальність 275 - Транспортні технології (на
повітряному транспорті)
Галузь знань 27 - Транспорт
Рівень вищої освіти - перший (бакалаврський)

Шифр
документа

СМЯ НАУ ОПП
19.01 – 04 - 2021

стор. 11 з 23

	<p>перевезенням пасажирів та багажу в різних сполученнях. Вибирати вид, марку, тип транспортних засобів (суден) та маршрутів руху. Організувати обслуговування пасажирів на вокзалах та пасажирських терміналах.</p> <p>ПРН 15. Оцінювати параметри транспортних потоків. Проектувати схеми і мережі транспортних систем. Розробляти технології оперативного управління транспортними потоками.</p> <p>ПРН 16. Вибирати ефективні технології взаємодії видів транспорту. Аналізувати можливості застосування різноманітних варіантів взаємодії видів транспорту.</p> <p>ПРН 17. Розробляти ланцюги постачань та оцінювати їх ефективність. Установлювати зв'язки між різними ланцюгами постачань. Визначення функцій логістичних центрів. Аналізувати особливості супутніх інформаційних і фінансових потоків.</p> <p>ПРН 18. Досліджувати види і типи транспортних систем. Знаходити рішення оптимізації параметрів транспортних систем. Оцінювати ефективність інфраструктури та технології функціонування транспортних систем.</p> <p>ПРН 19. Пояснювати експлуатаційну, техніко-економічну, технологічну, правову, соціальну та екологічну ефективність організації перевезень.</p> <p>ПРН 20. Досліджувати складові ергономічності транспортних технологій. Встановлювати їх ефективність і надійність.</p> <p>ПРН 21. Впроваджувати методи організації безпечної транспортної діяльності.</p> <p>ПРН 22. Організувати міжнародні перевезення. Застосовувати методи оформлення митної документації. Використання методів митного контролю.</p> <p>ПРН 23. Розпізнавати якісні і кількісні показники експлуатації транспортних засобів (суден). Оцінювати елементи конструкції транспортних засобів (суден). Установлювати зв'язок між елементами конструкції транспортних засобів (суден).</p> <p>ПРН 24. Вибирати інформаційні системи для організації перевезень. Експлуатувати автоматизовані системи керування та навігаційні системи у перевізному процесі. Використовувати електронні карти.</p> <p>ПРН 25. Використовувати методи організації транспортно-експедиторського обслуговування</p>
--	---



ОСВІТНЬО-ПРОФЕСІЙНА ПРОГРАМА
ОРГАНІЗАЦІЯ ПЕРЕВЕЗЕНЬ І УПРАВЛІННЯ НА
ТРАНСПОРТІ

Спеціальність 275 - Транспортні технології (на
повітряному транспорті)
Галузь знань 27 - Транспорт
Рівень вищої освіти - перший (бакалаврський)

Шифр
документа

СМЯ НАУ ОПП
19.01 – 04 - 2021

стор. 12 з 23

		<p>різних видів сполучення.</p> <p>ПРН 26. Досліджувати проблеми людського фактору, пов'язані з транспортом, а також наслідки помилок для безпеки та управління. Визначити моделі поведінки людей у зв'язку з помилками.</p> <p>ПРН 27. Знати функціональні можливості глобальних систем продажу авіаційних перевезень. Вміти знайти оптимальний тариф та маршрут авіаційного перевезення. Здійснювати бронювання та продаж авіаційних перевезень через глобальні системи збуту авіатранспортної продукції.</p> <p>ПРН 28. Визначити особливості ціноутворення та формування тарифної політики на підприємствах авіаційного транспорту. Розраховувати пасажирські та вантажні авіаційні тарифи.</p> <p>ПРН 29. Організовувати процеси обслуговування повітряних суден в аеропорту. Вибирати ефективні технології наземного обслуговування повітряних суден в аеропорту. Визначити показники якісної роботи підприємств авіаційного транспорту. Ідентифікувати ризики авіапідприємства та запроваджувати заходи щодо їх усунення.</p>
Розділ 8. Ресурсне забезпечення реалізації програми		
8.1.	Кадрове забезпечення	Штатні науково-педагогічні працівники, які залучені до реалізації освітньої складової ОПП, відповідно до ліцензійних вимог мають науковий ступінь та вчене звання, є провідними фахівцями за спеціальністю 275 – Транспортні технології (на повітряному транспорті), а також мають необхідний стаж наукової та педагогічної роботи.
8.2.	Матеріально-технічне забезпечення	Матеріально-технічна база випускової кафедри організації авіаційних перевезень дозволяє забезпечити підготовку фахівців на першому (бакалаврському) рівні вищої освіти за ОПП: – забезпеченість комп'ютерними робочими місцями та прикладними комп'ютерними програмами достатнє для виконання навчальних планів; – усі комп'ютери кафедри під'єднані до локальної мережі університету з можливістю виходу в глобальну мережу Інтернет; – для ведення документації та забезпечення навчально-методичними матеріалами освітнього процесу кафедра в достатній

	<p>ОСВІТНЬО-ПРОФЕСІЙНА ПРОГРАМА ОРГАНІЗАЦІЯ ПЕРЕВЕЗЕНЬ І УПРАВЛІННЯ НА ТРАНСПОРТІ</p> <p>Спеціальність 275 - Транспортні технології (на повітряному транспорті) Галузь знань 27 - Транспорт Рівень вищої освіти - перший (бакалаврський)</p>	Шифр документа	СМЯ НАУ ОПП 19.01 – 04 - 2021
		стор. 13 з 23	

		<p>кількості забезпечена оргтехнікою (принтерами, МФУ, сканерами);</p> <p>– навчальні лабораторії оснащені технічними засобами та спеціалізованим програмним забезпеченням, необхідними приладами та обладнанням.</p> <p>Усі приміщення відповідають будівельним та санітарним нормам, гуртожитками забезпечені усі, хто цього потребує. Наявна соціальна інфраструктура включає спортивний комплекс, пункти харчування, центр творчості, медпункт і базу відпочинку.</p>
8.3	Інформаційне та навчально-методичне забезпечення	<p>Забезпечення навчальною та навчально-методичною літературою, доступ до фахових періодичних видань професійного спрямування, упровадження електронного каталогу та можливість роботи з електронними підручниками здійснюється за рахунок фондів Науково-технічної бібліотеки НАУ.</p> <p>Відповідне інформаційне та навчально-методичне забезпечення розташоване на освітніх платформах Google Classroom, Moodle (Modular Object-Oriented Dynamic Learning Environment)</p>
Розділ 9. Академічна мобільність		
9.1.	Національна кредитна мобільність	<p>Національна кредитна мобільність реалізується на основі двосторонніх договорів між Національним авіаційним університетом та університетами України.</p>
9.2.	Міжнародна кредитна мобільність	<p>У рамках програми подвійного диплому з університетами, зареєстрованими у ERASMUS+ та ERASMUS MUNDUS.</p> <p>Реалізується на основі співпраці між НАУ та Griffith University (Австралія), Корейським аерокосмічним університетом (Південна Корея), Anadolu University (Турція), Embry-Riddle Aeronautical University (США), Dublin Institute of Technology (Ірландія) та інших</p>
9.3.	Навчання іноземних здобувачів вищої освіти	<p>Умовою зарахування іноземців на навчання для отримання певного освітнього ступеня є володіння ними мовою навчання на рівні, достатньому для засвоєння навчального матеріалу. Іноземці зараховуються на навчання за освітньо-професійною програмою до НАУ за результатами співбесіди</p>

	<p>ОСВІТНЬО-ПРОФЕСІЙНА ПРОГРАМА ОРГАНІЗАЦІЯ ПЕРЕВЕЗЕНЬ І УПРАВЛІННЯ НА ТРАНСПОРТІ</p> <p>Спеціальність 275 - Транспортні технології (на повітряному транспорті) Галузь знань 27 - Транспорт Рівень вищої освіти - перший (бакалаврський)</p>	Шифр документа	СМЯ НАУ ОПП 19.01 – 04 - 2021
		стор. 14 з 23	

2. Перелік компонент освітньо-професійної програми та їх логічна послідовність

2.1. Перелік компонент, 240 кредитів ЄКТС

Код н/д	Компоненти освітньо-професійної програми (навчальні дисципліни, курсові проекти (роботи), практики, кваліфікаційна робота)	Кількість кредитів	Форма підсумк. контролю	Семестр
1	2	3	4	5
Обов'язкові компоненти				
OK1	Історія української державності та культури	3,0	Екзамен	1
OK2	Ділова українська мова	3,0	Екзамен	2
OK3	Фахова іноземна мова	4,5	Диференційований залік / Екзамен	1, 2
OK4	Філософія	3,5	Екзамен	4
OK5	Фізичне виховання та самовдосконалення	3,0	Диференційований залік	2
OK6	Вища математика	9,0	Диференційований залік / Екзамен	1, 2
OK7	Фізика	4,0	Диференційований залік	1
OK8	Комп'ютерна техніка	3,5	Диференційований залік	1
OK9	Вступ до фаху	3,5	Диференційований залік	1
OK10	Загальний курс транспорту	6,0	Екзамен	1
OK11	Транспортна інфраструктура	4,5	Диференційований залік	2
OK12	Транспортна географія	4,5	Диференційований залік	2
OK13	Основи теорії транспортних процесів і систем	5,0	Диференційований залік	2
OK14	Експлуатація транспортних засобів	4,5	Диференційований залік	3
OK15	Інформаційні системи і технології на транспорті	4,5	Екзамен	3
OK16	Пасажирські перевезення	4,5	Екзамен	3
OK17	Дослідження операцій на транспорті	7,0	Диференційований залік / Екзамен	4, 5
OK18	Логістичні операції на транспорті	3,5	Диференційований залік	4
OK19	Вантажознавство	3,5	Екзамен	5
OK20	Організація та технологія навантажувально-розвантажувальних робіт	3,5	Диференційований залік	5
OK21	Взаємодія видів транспорту	7,0	Екзамен	5
OK22	Техніко-економічні дослідження розвитку транспорту	3,5	Екзамен	6
OK23	Міжнародні перевезення	3,5	Екзамен	6
OK24	Ергономічне забезпечення транспортних процесів	3,5	Диференційований залік	6
OK25	Основи проектування транспортних процесів	5,0	Екзамен	7

	<p style="text-align: center;">ОСВІТНЬО-ПРОФЕСІЙНА ПРОГРАМА ОРГАНІЗАЦІЯ ПЕРЕВЕЗЕНЬ І УПРАВЛІННЯ НА ТРАНСПОРТІ</p> <p>Спеціальність 275 - Транспортні технології (на повітряному транспорті) Галузь знань 27 - Транспорт Рівень вищої освіти - перший (бакалаврський)</p>	Шифр документа	СМЯ НАУ ОПП 19.01 – 04 - 2021
		стор. 15 з 23	

OK26	Системний аналіз на транспорті	4,5	Диференційований залік	7
OK27	Транспортно-логістичні системи та процеси	3,5	Екзамен	8
OK28	Менеджмент охорони здоров'я та безпека в транспортній галузі	3,0	Диференційований залік	8
OK29	Людський фактор в авіації	3,5	Екзамен	1
OK30	Транспортна статистика	3,5	Екзамен	3
OK31	Організація баз даних	4,0	Екзамен	4
OK32	Митні операції	3,5	Екзамен	4
OK33	Авіаційні пасажирські перевезення	3,0	Диференційований залік	5
OK34	Основи діяльності транспортних підприємств	3,5	Диференційований залік	6
OK35	Авіаційні вантажні перевезення	3,5	Екзамен	6
OK36	Мікроконтролери та програмування засобів автоматизації транспортних	3,5	Екзамен	7
OK37	Управління якістю, ризиками та аудит авіапідприємств	3,5	Екзамен	7
OK38	Ефективність авіаційних перевезень	3,5	Екзамен	8
OK39	Курсова робота «Транспортна статистика»	1,0	Захист	3
OK40	Курсова робота «Організація баз даних»	1,0	Захист	4
OK41	Курсова робота «Авіаційні пасажирські перевезення»	1,0	Захист	5
OK42	Курсовий проєкт «Авіаційні вантажні перевезення»	1,5	Захист	6
OK43	Курсовий проєкт «Мікроконтролери та програмування засобів автоматизації транспортних процесів та систем»	1,5	Захист	8
OK44	Курсовий проєкт «Ефективність авіаційних перевезень»	1,5	Захист	8
OK45	Фахова практика "Вступ до фаху"	3,0	Диференційований залік	2
OK46	Організаційно-технологічна практика	3,0	Диференційований залік	4
OK47	Економічна практика	3,0	Диференційований залік	6
OK48	Технологічна практика	3,0	Диференційований залік	8
OK49	Кваліфікаційна робота	7,5	Захист	8
Загальний обсяг обов'язкових компонентів:		180 кредитів ЄКТС		
Вибіркові компоненти*				
ВК1		4,0	диференційований залік	

	ОСВІТНЬО-ПРОФЕСІЙНА ПРОГРАМА ОРГАНІЗАЦІЯ ПЕРЕВЕЗЕНЬ І УПРАВЛІННЯ НА ТРАНСПОРТІ Спеціальність <u>275</u> - Транспортні технології (на повітряному транспорті) Галузь знань <u>27</u> - Транспорт Рівень вищої освіти - перший (бакалаврський)	Шифр документа	СМЯ НАУ ОПП 19.01 – 04 - 2021
		стор. 16 з 23	

ВК2		4,0	диференційований залік	
...	
ВК15		4,0	диференційований залік	
Загальний обсяг вибіркового компонента		60 кредитів ЄКТС		
Загальний обсяг освітньо-професійної програми		240 кредитів ЄКТС		

**Реалізація права здобувачів вищої освіти на вільний вибір навчальних дисциплін та створення індивідуальної освітньої траєкторії регламентується Законом України «Про вищу освіту» та внутрішніми нормативними актами НАУ. Вибіркові компоненти обираються здобувачами вищої освіти із каталогів рекомендованих та альтернативних вибіркового дисциплін.*



2.2. Структурно-логічна схема ОПП

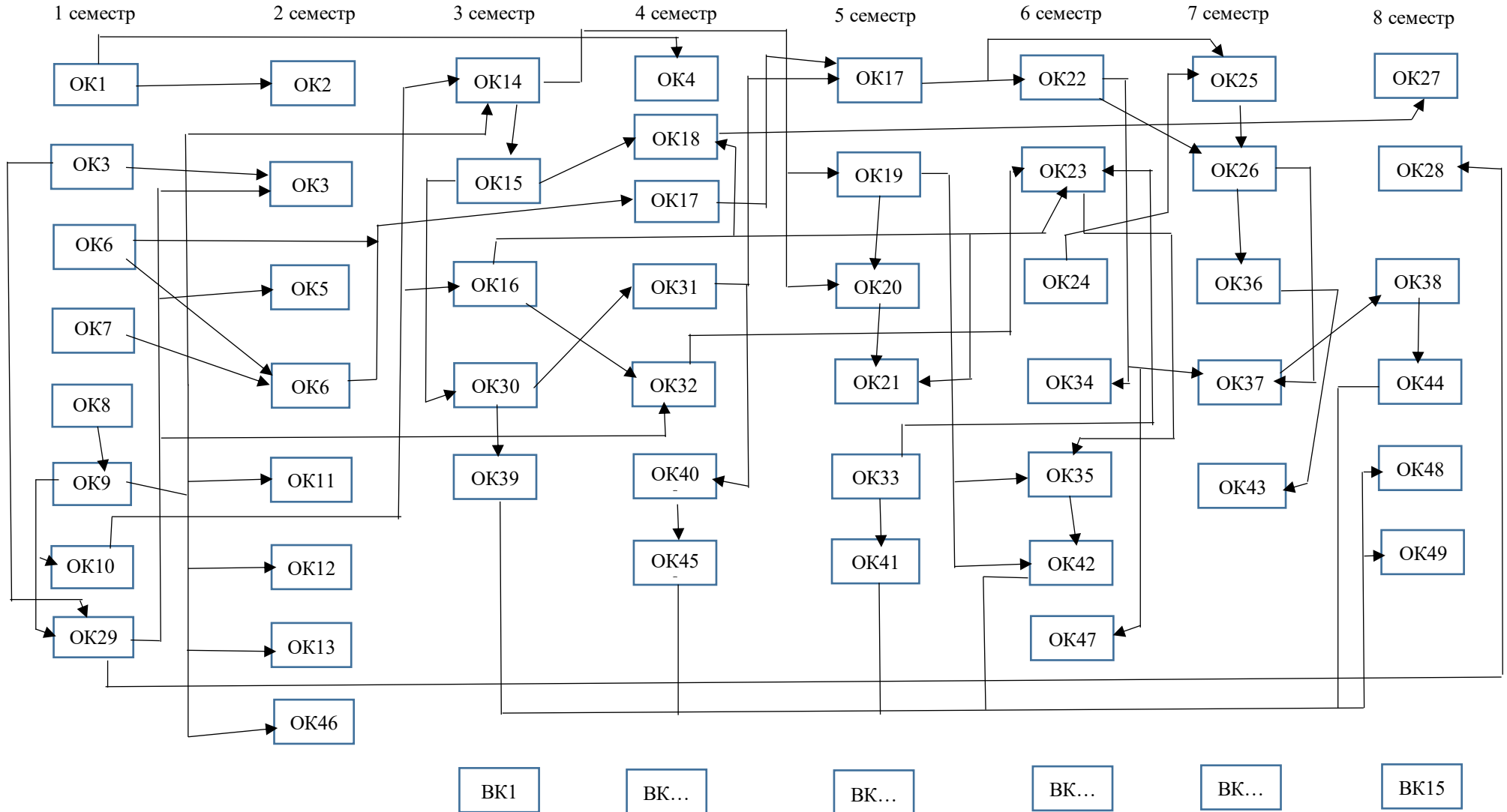

	<p>ОСВІТНЬО-ПРОФЕСІЙНА ПРОГРАМА <u>ОРГАНІЗАЦІЯ ПЕРЕВЕЗЕНЬ І УПРАВЛІННЯ НА ТРАНСПОРТІ</u> Спеціальність <u>275 - Транспортні технології (на повітряному транспорті)</u> Галузь знань <u>27 - Транспорт</u> Рівень вищої освіти - перший (бакалаврський)</p>	<p>Шифр документа</p>	<p>СМЯ НАУ ОПП 19.01 – 04 - 2021</p>
	<p>стор. 17 з 23</p>		

3. Форма атестації здобувачів вищої освіти

Форми атестації здобувачів вищої освіти	Публічний захист кваліфікаційної роботи.
Вимоги до кваліфікаційної роботи	<p>Кваліфікаційна робота має бути завершеним дослідженням, яке передбачає розв'язання складної спеціалізованої задачі або актуальної практичної проблеми у сфері транспортних технологій (за спеціалізацією 275.04 «Транспортні технології (на повітряному транспорті)» на основі сучасних економіко-технологічних підходів. У кваліфікаційній роботі не може бути академічного плагіату, фальсифікації та списування. Кваліфікаційна робота має бути оприлюднена на офіційному сайті Національного авіаційного університету чи його структурного підрозділу, або у репозитарії НАУ.</p> <p>Оприлюднення кваліфікаційних робіт, що містять інформацію з обмеженим доступом, здійснювати у відповідності до вимог чинного законодавства.</p>

	<p>ОСВІТНЬО-ПРОФЕСІЙНА ПРОГРАМА <u>ОРГАНІЗАЦІЯ ПЕРЕВЕЗЕНЬ І УПРАВЛІННЯ НА ТРАНСПОРТІ</u></p> <p>Спеціальність <u>275 - Транспортні технології</u> (на повітряному транспорті) Галузь знань <u>27 - Транспорт</u> Рівень вищої освіти - перший (бакалаврський)</p>	Шифр документа	СМЯ НАУ ОПП 19.01 – 04 - 2021
	стор. 22 з 23		

6. Система внутрішнього забезпечення якості вищої освіти НАУ

Якість освітньо-професійної програми визначається внутрішньою системою забезпечення якості вищої освіти та освітньої діяльності НАУ, яка функціонує згідно з Положенням про систему забезпечення якості вищої освіти та освітньої діяльності, затвердженого рішенням вченої ради Університету від 28.11.2018 (протокол № 8) та відповідає вимогам Закону України «Про вищу освіту» від 01.07.2014 № 1556-VII (Розділ V Забезпечення якості вищої освіти, ст.16).

7. Перелік нормативних документів, на яких базується освітньо-професійна програма

1. «Про освіту»: Закон України від 05.09.2017 № 2145-VIII [Електронний ресурс]. – режим доступу: <http://zakon.rada.gov.ua/laws/show/2145-19>
2. «Про вищу освіту»: Закон України від 01.07.2014 № 1556-VII [Електронний ресурс]. – режим доступу: <http://zakon4.rada.gov.ua/laws/show/1556-18>
3. Постанова Кабінету Міністрів України від 25.06.2020 р. № 519 «Про внесення змін у додаток до постанови Кабінету Міністрів України від 23 листопада 2011 р. № 1341».
4. Про затвердження переліку галузей знань і спеціальностей, за якими здійснюється підготовка здобувачів вищої освіти: Постанова Кабінету Міністрів України від 29.04.2015 р. № 266 [Електронний ресурс]. – режим доступу: <http://zakon2.rada.gov.ua/laws/show/266-2015-%D0%BF>
5. Класифікація видів економічної діяльності : ДК 009:2010. – На заміну ДК 009:2005; Чинний від 2012-01-01. – (Національний класифікатор України).
6. Класифікатор професій ДК 003:2010. – На заміну ДК 003:2005; Чинний від 2010-11-01. – (Національний класифікатор України).
7. Стандарт вищої освіти України: перший (бакалаврський) рівень, галузь знань 27 - Транспорт, спеціальність 275 – Транспортні технології (на повітряному транспорті). Стандарт вищої освіти затверджено і введено в дію наказом Міністерства освіти і науки України від 29.10.2018 № 1171



ОСВІТНЬО-ПРОФЕСІЙНА ПРОГРАМА
ОРГАНІЗАЦІЯ ПЕРЕВЕЗЕНЬ І УПРАВЛІННЯ НА
ТРАНСПОРТІ

Спеціальність 275 - Транспортні технології (на
повітряному транспорті)
Галузь знань 27 - Транспорт
Рівень вищої освіти - перший (бакалаврський)

Шифр
документа

СМЯ НАУ ОПП
19.01 – 04 - 2021

стор. 23 з 23

(Ф 03.02 – 01)

АРКУШ ПОШИРЕННЯ ДОКУМЕНТА

№ прим.	Куди передано (підрозділ)	Дата видачі	П.І.Б. отримувача	Підпис отримувача	Примітки

(Ф 03.02 – 02)

АРКУШ ОЗНАЙОМЛЕННЯ З ДОКУМЕНТОМ

№ пор.	Прізвище ім'я по-батькові	Підпис ознайомленої особи	Дата ознайомлення	Примітки

(Ф 03.02 – 04)

АРКУШ РЕЄСТРАЦІЇ РЕВІЗІЇ

№ пор.	Прізвище ім'я по-батькові	Дата ревізії	Підпис	Висновок щодо адекватності

(Ф 03.02 – 03)

АРКУШ ОБЛІКУ ЗМІН

№ зміни	№ листа (сторінки)				Підпис особи, яка внесла зміну	Дата внесення зміни	Дата введення зміни
	Зміненого	Заміненого	Нового	Анульованого			

(Ф 03.02 – 32)

УЗГОДЖЕННЯ ЗМІН

	Підпис	Ініціали, прізвище	Посада	Дата
Розробник				
Узгоджено				